



# KODAKEKTRA

KODAK EKTRA Smartphone-  
Benutzerhandbuch

## Bitte vor der Nutzung durchlesen

### SICHERHEITSVORKEHRUNGEN

Bitte lesen Sie die Sicherheitsvorkehrungen sorgfältig durch, um sicherzustellen, dass Sie das Mobiltelefon richtig nutzen.

- Vermeiden Sie Stoß-, Wurf-, Fall-, Biege-, Druck- und Stichschäden am Mobiltelefon.
- Verwenden Sie das Mobiltelefon nicht in feuchter Umgebung, z. B. im Badezimmer. Vermeiden Sie, das Mobiltelefon absichtlich in Flüssigkeiten zu tränken oder zu waschen.
- Schalten Sie das Mobiltelefon nicht ein, wenn dessen Benutzung untersagt ist oder wenn das Telefon eine Störung oder Gefahr verursachen kann.
- Verwenden Sie das Mobiltelefon nicht, wenn Sie ein Fahrzeug steuern.
- Halten Sie sich an alle Regeln und Vorschriften in Krankenhäusern und Einrichtungen des Gesundheitswesens. Schalten Sie das Mobiltelefon in der Nähe von medizinischen Geräten aus.
- Schalten Sie das Mobiltelefon im Flugzeug aus. Das Telefon kann die Steuerungstechnik des Flugzeugs stören.
- Schalten Sie das Mobiltelefon in der Nähe von elektronischen Hochpräzisionsgeräten aus. Das Telefon kann die Leistung dieser Geräte beeinträchtigen.
- Versuchen Sie nicht, Ihr Mobiltelefon oder dessen Zubehör auseinanderzubauen. Nur qualifiziertes Personal darf das Telefon warten oder reparieren.
- Bewahren Sie das Mobiltelefon oder dessen Zubehör nicht in Behältern mit starkem elektromagnetischem Feld auf.
- Bewahren Sie keine magnetischen Speichermedien in der Nähe des Mobiltelefons auf. Strahlungen vom Telefon können die darauf gespeicherten Informationen löschen.
- Bewahren Sie das Mobiltelefon nicht an Orten mit hohen Temperaturen auf und verwenden Sie es nicht an Orten mit entflammenden Gasen, etwa an einer Tankstelle.
- Bewahren Sie das Mobiltelefon und dessen Zubehör außerhalb der Reichweite von Kleinkindern auf. Erlauben Sie Kindern nicht, das Mobiltelefon ohne Ihre Anleitung zu verwenden.
- Verwenden Sie nur zugelassene Akkus und Ladegeräte.
- Beachten Sie alle Gesetze und Vorschriften zur Nutzung von mobilen Geräten. Respektieren Sie die Privatsphäre und die gesetzlichen Rechte anderer, wenn Sie das Mobilgerät nutzen.
- Verwenden Sie das Mobiltelefon nicht in Flugzeugen, Krankenhäusern, an Tankstellen oder in Werkstätten.
- Patienten mit medizinischen Implantaten (Herz, Insulin usw.): Halten Sie das Mobiltelefon beim Telefonieren in einem Abstand von 15 cm zum Implantat und auf der gegenüberliegenden Seite des Implantats.
- Halten Sie sich bei der Verwendung des USB-Kabels streng an die entsprechenden Anweisungen in diesem Handbuch. Andernfalls kann das Mobiltelefon oder der PC beschädigt werden.

## RECHTLICHE HINWEISE

Bullitt Mobile Ltd ist Lizenznehmer von Kodak.

Die Bluetooth®-Wortmarke und die Logos sind eingetragene Warenzeichen und gehören der Bluetooth SIG, Inc.; jede Nutzung dieser Marken durch die Bullitt Group erfolgt gemäß Lizenz. Weitere Warenzeichen und Handelsnamen von Dritten gehören ihren jeweiligen Eigentümern.

Kein Teil dieses Dokuments darf ohne vorherige schriftliche Genehmigung von Kodak in irgendeiner Form oder auf irgendeine Art kopiert oder übertragen werden.

Das in dieser Bedienungsanleitung beschriebene Produkt kann schreibgeschützte Software und mögliche Lizenznehmer enthalten. Kunden dürfen die besagte Software oder Hardware in keinsten Weise kopieren, verteilen, ändern, dekompile, auseinanderbauen, entschlüsseln, extrahieren, rückentwickeln, verleihen, abtreten oder unterlizenzieren, außer diese Einschränkungen werden durch gültige Gesetze verboten oder solche Aktionen werden durch entsprechende Urheberrechtshaber unter Lizenzen zugelassen.

### ANMERKUNG

Einige Funktionen des in diesem Handbuch beschriebenen Produkts und Zubehörs sind von der installierten Software und von Funktionen und Einstellungen lokaler Netzwerke abhängig und wurden von lokalen Netzbetreibern oder Netzanbietern möglicherweise nicht aktiviert oder stehen nur eingeschränkt zur Verfügung. Daher stimmen die Beschreibungen in diesem Handbuch eventuell nicht genau mit dem von Ihnen gekauften Produkt oder Zubehör überein.

Der Hersteller behält sich das Recht vor, in diesem Handbuch enthaltene Informationen oder technischen Angaben ohne vorherige Ankündigung sowie unverbindlich zu ändern oder zu bearbeiten.

Der Hersteller ist nicht für die Zulässigkeit und Qualität von Produkten verantwortlich, die Sie mit diesem Mobiltelefon hoch- oder herunterladen, insbesondere Texte, Bilder, Musik, Filme und nicht integrierte Software mit Urheberrechtsschutz. Sämtliche Konsequenzen, die aus der Installation oder Nutzung der vorgenannten Produkte auf diesem Mobiltelefon entstehen, sind allein von Ihnen zu tragen.

Die aktuelle Version des Benutzerhandbuchs finden Sie unter: [www.kodakphones.com](http://www.kodakphones.com)

### KEINE GARANTIE

Die Inhalte dieser Bedienungsanleitung werden im gegenwärtigen Zustand zur Verfügung gestellt. Außer wenn durch geltende Gesetze erforderlich, werden keine Garantien, weder ausdrücklich noch stillschweigend, insbesondere keine stillschweigenden Gewährleistungen der Marktfähigkeit und Eignung für einen bestimmten Zweck, in Verbindung mit der Genauigkeit, Zuverlässigkeit oder den Inhalten dieser Bedienungsanleitung geleistet.

Bis zum maximalen durch das Gesetz zulässigen Umfang übernimmt der Hersteller in keinem Fall eine wie auch immer geartete Haftung für spezielle, zufällige Schäden oder Folgeschäden oder Verluste durch entgangene Gewinne, Geschäfte, Einnahmen, Daten, Firmenwerte oder erwartete Einsparungen.

### IMPORT- UND EXPORTREGELUNGEN

Für den Export, Re-Export oder Import des in dieser Bedienungsanleitung beschriebenen Produkts, einschließlich der hier enthaltenen Software und technischen Daten, müssen Kunden sämtliche anwendbaren Export- oder Importgesetze und -regelungen einhalten und sämtliche nötigen Behördenberechtigungen und -lizenzen einholen.

# INHALT

<b>1. EINFÜHRUNG</b>	<b>6</b>		
<b>2. KODAK EKTRA SMARTPHONE</b>	<b>7</b>		
<b>3. SCHLÜSSELFUNKTIONEN</b>	<b>7</b>		
<b>4. EINSETZEN DER SIM-KARTE</b>	<b>8</b>		
<b>5. EINSETZEN DER SPEICHERKARTE</b>	<b>8</b>		
<b>6. AUFLADEN DES AKKUS</b>	<b>9</b>		
Wichtige Informationen zum Akku	9		
<b>7. EIN- UND AUSSCHALTEN DES MOBILTELEFONS</b>	<b>9</b>		
7.1 Einschalten Ihres Mobiltelefons	9		
7.2 Ausschalten Ihres Mobiltelefons	10		
<b>8. KENNENLERNEN DES HOME-BILDSCHIRMS</b>	<b>10</b>		
<b>9. VERWENDEN DES TOUCHSCREENS</b>	<b>10</b>		
9.1 Touchscreen-Aktionen	10		
9.2 Drehen Ihres Mobiltelefon-Displays	10		
<b>10. SPERREN UND ENTSPPEREN DES DISPLAYS</b>	<b>10</b>		
10.1 Sperren des Bildschirms	10		
10.2 Entsperren des Bildschirms	10		
<b>11. WÄHLEN</b>	<b>11</b>		
11.1 Tätigen von Inlandsanrufen	11		
11.2 Tätigen von Auslandsanrufen	11		
11.3 Notrufe	11		
<b>12. LEITFADEN ZUR BEDIENUNG DES MENÜS</b>	<b>11</b>		
12.1 Android Pay™ Zahlungsservice	12		
12.2 AVG Anti-Virus	12		
12.3 Sichern und Wiederherstellen	12		
12.4 Taschenrechner	12		
12.5 Google Calendar™	12		
12.6 Kamera	12		
12.7 Chrome™	13		
12.8 Uhr	13		
12.9 Kontakte	13		
12.10 Downloads	14		
12.11 Google Drive™	14		
12.12 File Commander	15		
12.13 Gmail™	15		
12.14 Google	15		
12.15 Google Hangouts	15		
12.16 Kodak Ektra Super 8 Videorecorder-App	15		
12.17 Google Keep™	15		
12.18 Google Maps™	15		
12.19 Nachrichten	16		
12.20 OfficeSuite	17		
12.21 Telefon	17		
12.22 Google Photos™	18		
12.22.1 Kodak Gallery-App	18		
12.23 Google Play Movies	19		
12.24 Google Play Music	19		
12.25 Google Play™ Store	19		
12.26 Einstellungen	19		
12.26.1 WLAN	19		
12.26.2 Bluetooth®	20		
12.26.3 Datennutzung	20		
12.26.4 Weiteres	20		
12.26.5 Display	20		
12.26.6 Ton und Benachrichtigung	20		
12.26.7 Apps	20		
12.26.8 Speicher und USB	20		
12.26.9 Akku	20		
12.26.10 Speicher	21		
12.26.11 Benutzer	21		
12.26.12 Tap & Pay	21		
12.26.13 Standort	21		
12.26.14 Sicherheit	21		
12.26.15 Konten	21		
12.26.16 Google	21		
12.26.17 Sprache und Eingabe	21		
12.26.18 Sichern und zurücksetzen	21		
12.26.19 Datum und Uhrzeit	21		
12.26.20 Geplantes Ein- und Ausschalten	22		
12.26.21 Barrierefreiheit	22		
12.26.22 Drucken	22		
12.26.23 Druck-App	22		
12.26.24 Über das Telefon	22		
12.27 Snap-Galerie	23		
12.28 Snapseed™	23		
12.29 Audiorecorder	23		
12.30 YouTube™	23		
<b>13. ANHANG</b>	<b>23</b>		
13.1 Warnungen und Sicherheitsmaßnahmen	23		
13.2 Zubehör	24		
13.3 Reinigung und Wartung	25		
13.4 Schutz vor Hörverlust	25		
13.5 CE-SAR-Einhaltung	26		
13.6 Spektrum und Leistung	26		
13.7 EU-Konformitätserklärung	26		
<b>Entsorgungs- und Recyclinginformationen</b>	<b>27</b>		
<b>Reduzierung von gefährlichen Substanzen</b>	<b>27</b>		
<b>Konformitätserklärung</b>	<b>27</b>		
<b>Rechtliche Zuordnung</b>	<b>27</b>		
<b>Konformitätserklärung</b>	<b>28</b>		

## 1. EINFÜHRUNG



Vielen Dank für den Kauf des Kodak Ektra Smartphones und herzlich willkommen zu einer Revolution in der Smartphone-Fotografie.

Durch die Wahl des Ektra Smartphones haben Sie sich entschieden, mit einer einzigartigen Smartphonekamera-Erfahrung wieder kreative Kontrolle über Ihre Fotografie zu übernehmen; die Kamera fühlt sich für DSLR-Benutzer vertraut an und zudem wird durch eine Kombination einzigartiger Software und beeindruckender Linsen-Hardware die Benutzerfreundlichkeit gewährleistet. In all diesem steckt das Fotografie-Fachwissen von Kodak-Ingenieuren und unseren Photography Ambassadors.

In dieser Bedienungsanleitung werden wir Sie durch die Feinheiten des Ektra Smartphones führen, um Sie mit allen Werkzeugen auszustatten, die Sie benötigen, wenn der Moment für die perfekte Aufnahme da ist. Von der intuitiven, speziell entwickelten Kamera-App bis hin zur anspruchsvollen Bildbearbeitungs-Software und der Möglichkeit, Ihre Bilder direkt über das Smartphone zu drucken: Wir hoffen, dass Ihnen diese ganz neue Fotografie-Erfahrung gefallen wird.

Vergessen Sie nicht, Ihre besten Werke mit uns zu teilen und: Nicht nur aufnehmen. Kreativ sein.



Facebook.com/kodakphones



@kodakphones



@kodakphones

## 2. KODAK EKTRA SMARTPHONE



- |                             |                            |
|-----------------------------|----------------------------|
| 1. SIM-/SD-Steckplatz       | 6. Auslöser                |
| 2. Frontkamera              | 7. Ein-/Ausschalttaste     |
| 3. Headset-Buchse           | 8. Lautstärkeregler-Tasten |
| 4. Menütasten               | 9. LED-Blitz               |
| 5. Schlüsselbandbefestigung | 10. 21 MP-Kamera           |

## 3. SCHLÜSSELFUNKTIONEN

<b>Ein-/Ausschalttaste</b>	Zum Einschalten gedrückt halten. Gedrückt halten, um das Optionsmenü zu öffnen. Drücken Sie diese Taste, um den Bildschirm zu sperren oder zu aktivieren, wenn Ihr Mobiltelefon eingeschaltet ist.
<b>Home-Taste</b>	Drücken, um den Home-Bildschirm anzuzeigen. Ein längeres Drücken der Home-Taste startet die Google-Suche.
<b>Taste Zuletzt verwendete Apps</b>	Drücken, um die aktuell geöffneten Apps aufzuführen.
<b>Taste zurück</b>	Drücken, um den letzten Bildschirm anzuzeigen, auf dem Sie aktiv waren. Drücken, um die Bildschirmstatur zu schließen.
<b>Lautstärketaste</b>	Lautstärke: Drücken Sie die Lauter-Taste (+) um die Lautstärke zu erhöhen oder die Leiser-Taste (-) um die Lautstärke zu verringern. Um einen Screenshot zu erfassen, halten Sie die Ein-/Ausschalttaste und die Leiser-Taste zugleich gedrückt.
<b>Auslöser</b>	Drücken Sie in der Kamera-App den Auslöser, um sofort Bilder zu machen. Drücken Sie bei der Aufnahme eines Fotos die Taste teilweise, um das Bild scharfzustellen und drücken Sie die Taste vollständig nach unten, um die Aufnahme auszulösen. Um die Ektra-Kamera direkt zu starten, drücken Sie den Auslöser zweimal.

## 4. EINSETZEN DER SIM-KARTE

1. Um die Nano-SIM einzusetzen, öffnen Sie mit dem mitgelieferten Werkzeug den SIM- und microSD™-Kartensteckplatz.

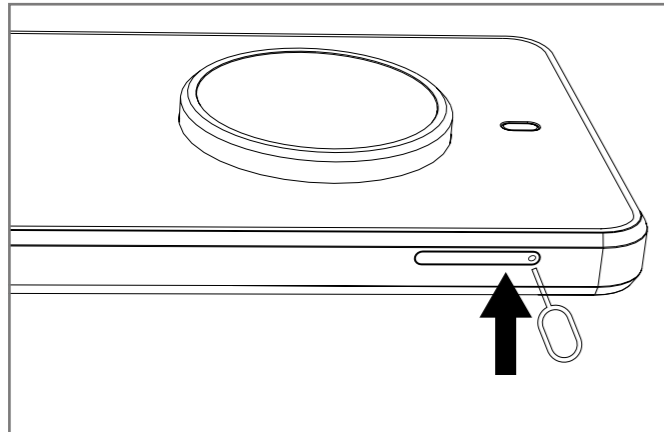

2. Legen Sie die Nano-SIM-Karte in den Einschub, wie unten dargestellt:

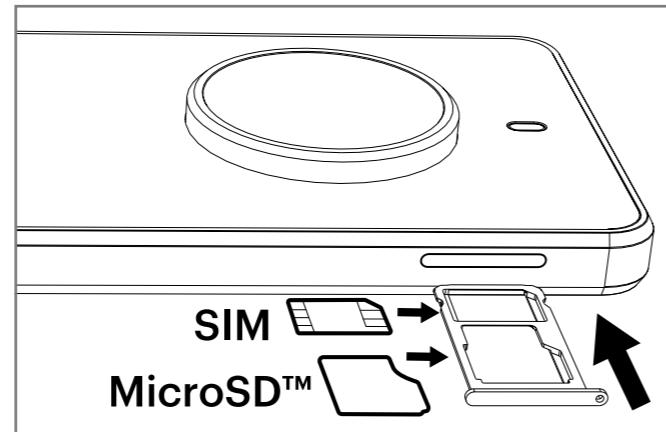

3. Setzen Sie den SIM- und microSD-Karten-Einschub wieder ein.

## 5. EINSETZEN DER SPEICHERKARTE

1. Um die microSD einzusetzen, öffnen Sie mit dem mitgelieferten Werkzeug den SIM- und microSD-Kartensteckplatz.

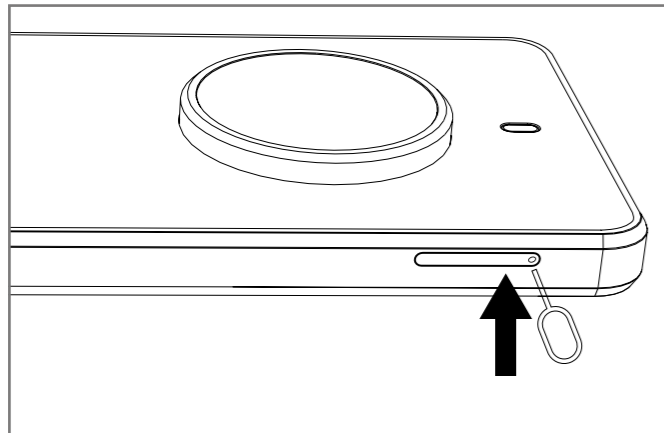

2. Legen Sie die Speicherkarte in den Einschub, wie unten dargestellt:

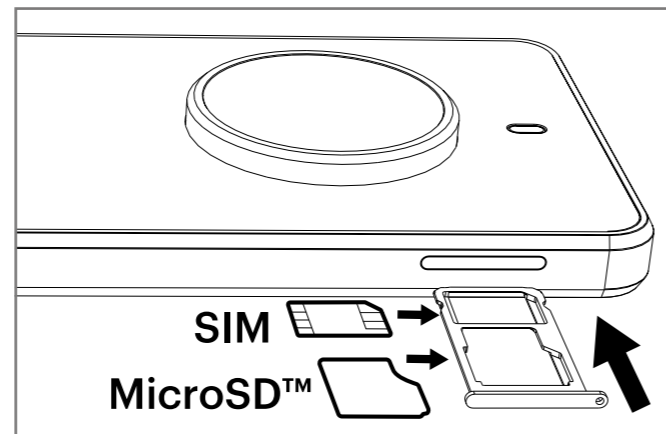

3. Setzen Sie den SIM- und microSD-Karten-Einschub wieder ein.

## 6. AUFLADEN DES AKKUS

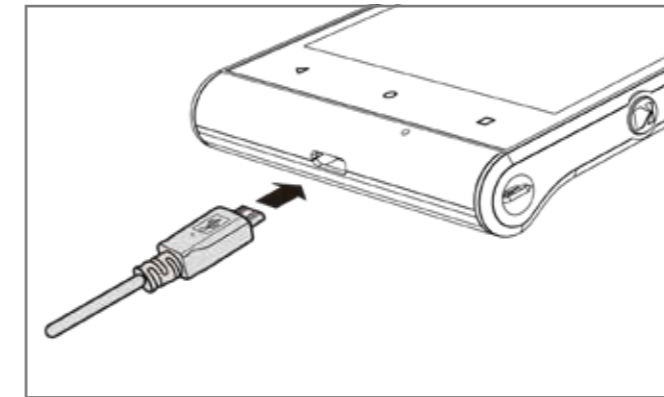

Das Kodak Ektra Smartphone verfügt über einen integrierten Akku. Aufladen des Akkus:

1. Schließen Sie das Mobiltelefon mit dem mitgelieferten USB-Kabel an das Ladegerät an.

**Hinweis:** Verwenden Sie nur von Kodak zugelassene Ladegeräte und Kabel. Das Kodak Ektra Smartphone nutzt USB 3.0 Kabel und Stecker. Die Verwendung nicht zugelassener Ausrüstung kann das Gerät beschädigen.

2. Verbinden Sie das USB 3.0-Kabel mit dem USB-Port Ihres Telefons.

**Hinweis:** Die Ausrichtung des USB 3.0-Kabels ist im Gegensatz zu USB 2.0-Ladekabeln nicht relevant. Wenden Sie beim Einstecken des USB-Steckers nicht zu viel Kraft an. Durch Versuche, den Stecker falsch einzusetzen, können Schäden entstehen.

**Hinweis:** Dies ist nicht durch die Garantie abgedeckt.

3. Verbinden Sie das USB-Kabel mit dem zugehörigen AC-Netzstecker und stecken Sie diesen sicher in eine Steckdose.
4. Sie müssen das Gerät laden, bevor Sie es zum ersten Mal verwenden. Wenn der Ladevorgang abgeschlossen ist, wird entweder das Wort „charged“ (aufgeladen) auf dem Sperrbildschirm oder „100 %“ statt dem Akkusymbol (oben rechts) angezeigt. Entfernen Sie den Stecker aus dem Gerät und entfernen Sie dann das Ladegerät.

### Wichtige Informationen zum Akku:

Wenn der Akku vollständig entladen ist, kann es einige Minuten dauern, bis das Lade-Icon erscheint.

Wenn der Akku über längere Zeit nicht benutzt wurde, lässt sich das Mobiltelefon eventuell nicht sofort nach Beginn des Akkuladevorgangs einschalten. Lassen Sie das Telefon ein paar Minuten ausgeschaltet, bis der Akku etwas geladen ist, und schalten Sie es erst dann ein. Die Animation des Ladevorgangs auf dem Bildschirm wird in diesem Zeitraum möglicherweise nicht angezeigt.

Wie lange der Akkuladevorgang dauert, hängt von der Umgebungstemperatur und vom Alter des Akkus ab. Bei geringem Akkuladezustand wird ein Warnsignal ausgegeben und eine Aufforderung angezeigt. Wenn der Akku fast aufgebraucht ist, schaltet sich das Telefon automatisch aus.

## 7. EIN- UND AUSSCHALTEN DES MOBILTELEFONS

### 7.1 Einschalten Ihres Mobiltelefons

1. Halten Sie die Ein-/Ausschalttaste gedrückt.
2. Wenn Sie das Telefon zum ersten Mal einschalten, wird ein Begrüßungsbildschirm angezeigt. Wählen Sie Ihre bevorzugte Sprache und berühren Sie das Start-Symbol, um den Setup-Vorgang fortzusetzen.

**Hinweis:** Wenn für Ihre SIM-Karte der Schutz durch eine PIN (persönliche Identifikationsnummer) aktiviert ist, werden Sie aufgefordert, Ihre PIN einzugeben, bevor der Begrüßungsbildschirm angezeigt wird. Um den Einrichtungsvorgang abzuschließen, wird eine WLAN- oder Datenverbindung benötigt. Sie werden jetzt aufgefordert, sich mit einem vorhandenen Google-Konto anzumelden oder ein neues Konto anzulegen und den Einrichtungsvorgang abzuschließen.

**Hinweis:** Den Kontoeinrichtungsvorgang können Sie überspringen und später durchführen. Ein Google-Konto brauchen Sie, um einige der für das Gerät angebotenen Google-Dienste zu nutzen.



## 7.2 Ausschalten Ihres Mobiltelefons

1. Halten Sie die Ein-/Ausschalttaste gedrückt, um das Optionsmenü des Telefons zu öffnen.
2. Schalten Sie das Gerät aus.

## 8. KENNENLERNEN DES HOME-BILDSCHIRMS

Der Home-Bildschirm öffnet sich, nachdem Sie sich angemeldet haben oder nachdem Sie das Telefon eingeschaltet haben. Der Home-Bildschirm ist Ihr Startpunkt zum Aufrufen sämtlicher Funktionen Ihres Telefons. Er zeigt App-Icons, Widgets, Verknüpfungen und andere Funktionen an. Sie können den Home-Bildschirm mit verschiedenen Hintergrundbildern anpassen und die von Ihnen gewünschten Elemente anzeigen lassen.

 Der Home-Bildschirm verfügt über ein Programmstart-Icon. Berühren Sie dieses, um die installierten Anwendungen (Apps) anzusehen und zu starten.

**Hinweis:** Durch einen langen Druck auf einen leeren Bereich des Home-Bildschirms wird die Verknüpfung zu Hintergrundbildern, Widgets und Einstellungen gestartet.

## 9. VERWENDEN DES TOUCHSCREENS

### 9.1 Touchscreen-Aktionen

**Berühren:** Verwenden Sie die Fingerspitze, um ein Element auszuwählen, eine Auswahl zu bestätigen oder eine Anwendung zu starten.

**Berühren und halten:** Berühren Sie ein Element mit der Fingerspitze und lassen Sie den Finger so lange darauf, bis das Mobiltelefon reagiert. Um beispielsweise das Optionsmenü für den aktiven Bildschirm zu öffnen, berühren Sie den Bildschirm und lassen den Finger darauf, bis das Menü angezeigt wird.

**Wischen:** Bewegen Sie den Finger senkrecht oder waagrecht über den Bildschirm. Wischen Sie beispielsweise nach links oder rechts, um zwischen Bildern in der Galerie hin und her zu wechseln.

**Ziehen:** Berühren Sie das gewünschte Element lange mit dem Finger. Ziehen Sie das Element an eine beliebige Stelle auf dem Bildschirm. Sie können ein Symbol ziehen, um es zu verschieben oder zu löschen.

### 9.2 Drehen Ihres Mobiltelefon-Displays

Bei den meisten Bildschirmen dreht sich die Ausrichtung, wenn das Telefon ins Querformat und anschließend wieder zurück gedreht wird. Diese Funktion kann über das Menü „Settings“ (Einstellungen) (Anzeigefeld) deaktiviert werden

## 10. SPERREN UND ENTPERREN DES DISPLAYS

### 10.1 Sperren des Bildschirms

Drücken Sie bei eingeschaltetem Telefon auf die Ein-/Ausschalttaste, um den Bildschirm zu sperren. Bei gesperrtem Bildschirm können Sie weiterhin Nachrichten und Anrufe empfangen.

Wenn Sie das Mobiltelefon eine Zeit lang nicht bedienen, wird der Bildschirm automatisch gesperrt.

### 10.2 Entsperrn des Bildschirms

Drücken Sie die Ein-/Ausschalttaste, um den Bildschirm aufzuwecken. Ziehen Sie dann das Symbol mit dem geschlossenen Vorhängeschloss  in die Mitte des Bildschirms, um die Sperre aufzuheben.

Um die Kamera-Funktion direkt auf dem Sperrbildschirm zu verwenden, ziehen Sie das Kamerasymbol  nach links, um die Kamera-App zu starten.

Um Google Voice Search™ direkt auf dem Sperrbildschirm zu verwenden, ziehen das Google Voice Search Symbol  nach rechts; hierdurch wird die Google-Sprachsuche gestartet.

**Hinweis:** Wenn Sie eine Bildschirmsperre eingerichtet haben, werden Sie aufgefordert, den Bildschirm zu entsperren.

## 11. WÄHLEN

### 11.1 Tätigen von Inlandsanrufen

Verwenden Sie die Zifferntasten, um Zahlen eingeben und drücken Sie die Wähltaste, um den Anruf zu tätigen. Sie können Inlandsanrufe in dieser Reihenfolge eingeben: Vorwahl, Rufnummer, Wähltaste.

### 11.2 Tätigen von Auslandsanrufen

Zum Tätigen von Auslandsanrufen müssen Sie die Taste 0 lang gedrückt halten, bis die internationale Vorwahl „+“ auf dem Bildschirm erscheint. Hiermit können Sie, unabhängig von der internationalen Vorwahl, einen Auslandsanruf in jedes beliebige Land tätigen.

Sie können Auslandsanrufe in dieser Reihenfolge eingeben:

+ Ländercode, Vorwahl, Telefonnummer, Wähltaste.

Geben Sie nach der Eingabe der Präfix die Landeskennzahl und die vollständige Nummer, die Sie anrufen möchten, ein.

### 11.3 Notrufe

Wenn Sie sich in einem Netzbereich befinden (Sie können dies der Netzempfangs-Anzeige in der linken oberen Ecke des Mobiltelefon-Bildschirms entnehmen), können Sie auch ohne SIM-Karte Notrufe tätigen.

## 12. LEITFADEN ZUR BEDIENUNG DES MENÜS

Alle auf dem Mobiltelefon verfügbaren Funktionen sind im Folgenden mit kurzen Beschreibungen aufgeführt.

Sie müssen sich mit einem Google-Konto anmelden, um Gmail oder Google Play Movies zu verwenden und das gesamte Funktionsspektrum anderer Google-Apps nutzen zu können. Um Anwendungen aus der Google Play Store herunterzuladen, müssen Sie sich ebenfalls bei Ihrem Google-Konto anmelden.

**Hinweis:** Wenn Ihr Telefon keine SIM-Karte installiert hat, können Sie sich nicht mit mobilen Netzwerken für Sprach- und Datendienstleistungen verbinden, Sie können sich aber mit einem WLAN-Netzwerk verbinden, um sich bei Ihrem Google-Konto anzumelden und sämtliche Funktionen Ihres Telefons zu verwenden, außer dem Tätigen von Anrufen.

Wenn Sie das Telefon zum ersten Mal ohne eine eingesetzte SIM-Karte starten, werden Sie gebeten, die Option „Connect to Wi-Fi“ (mit WLAN verbinden) (statt eines „Mobile Network“ (Mobilfunknetzes)) zu berühren; folgen Sie den Anweisungen, um Ihr Telefon einzurichten. Wenn Sie bereits ein Google-Konto haben, berühren Sie „Sign In“ (Anmelden) und geben Sie Ihren Benutzernamen und Ihr Passwort ein.

## 12.1 Android Pay™ Zahlungsservice

Der Zahlungsservice Android Pay ist ein sehr praktisches mobiles Zahlungsmittel. Sie können eine vorhandene Karte Ihrem Google-Konto hinzufügen, indem Sie einige Details bestätigen oder eine neue Karte einer an dem Programm teilnehmenden Bank hinzufügen. Um zu bezahlen, wecken Sie einfach Ihr Telefon auf und tippen Sie im Kassensbereich teilnehmender Geschäfte (die App muss nicht ausgeführt werden).

### Öffnen des Android Pay Zahlungsservice:

Tippen Sie auf > Android Pay , um die Anwendung zu öffnen.

## 12.2 AVG Anti-Virus

Bei Anti-Virus-Software handelt es sich um eine Echtzeit-App, die Ihr Gerät überwacht und scannt. Berühren Sie „SCAN NOW“ (Jetzt scannen), um nach versteckten Bedrohungen zu suchen.

### Öffnen von AVG Anti-Virus:

Tippen Sie auf > Anti-virus , um die Anwendung zu öffnen.

## 12.3 Sichern und Wiederherstellen

In der Backup-Leiste können Sie die Daten auswählen, die auf einer Speicherkarte gesichert werden sollen. Wählen Sie in der Leiste „Restore“ (Wiederherstellen) die gewünschte Datei zur Wiederherstellung auf dem Telefon aus.

### Öffnen des Backups und Wiederherstellen:

Tippen Sie auf > Backup and Restore , um die Anwendung zu öffnen.

## 12.4 Taschenrechner

Verwenden Sie den Rechner, um einfache Rechenaufgaben zu lösen, oder verwenden Sie die erweiterte Funktion, um komplexere Gleichungen zu lösen.

### Öffnen des Rechners:

Berühren Sie > Calculator , um die Anwendung zu öffnen.

## 12.5 Google Calendar™

Mit Google Calendar können Sie Veranstaltungen, Termine und Meetings erstellen und verwalten. Abhängig von Ihren Synchronisierungseinstellungen wird der Kalender auf dem Ihrem Telefon mit dem Kalender synchronisiert, der über Web oder andere Geräte aufgerufen wird.

### Öffnen von Google Calendar:

Tippen Sie auf > Google Calendar , um die Anwendung zu öffnen. Tippen Sie auf , um diverse Ansichts- und Einstellungsoptionen aufzurufen.

**Hinweis:** Wenn Sie die Kalenderfunktion zum ersten Mal verwenden, wischen Sie den Bildschirm nach links, um die Möglichkeiten dieser Funktion kennenzulernen. Berühren Sie auf der letzten Seite der Übersicht („Ereignisse von Gmail“) „GOT IT“ (Verstanden).

## 12.6 Kamera

Die einzigartige Kodak Kamera-Anwendung des Ektra Smartphones bietet umfassende Funktionen mit einer von der DSLR inspirierten, vertrauten Benutzeroberfläche, die sich leicht sowohl für Fotos als auch Videos verwenden lässt.

### Aufrufen der Kodak-kamera:

Die Anwendung können Sie wie folgt öffnen:

- Tippen Sie auf auf dem Home-Bildschirm.
- Drücken Sie den Auslöser der Kodak-Kamera teilweise, um das Bild scharfzustellen und drücken Sie die Taste vollständig nach unten, um ein Bild aufzunehmen. Zudem können Sie berühren, um ein Foto aufzunehmen und das Foto durch Tippen auf die Miniaturansicht des zuletzt aufgenommenen Fotos betrachten.

Tippen Sie zweimal auf die Zurück-Taste oder einmal auf die Home-Taste, um die Kamera zu schließen. Klicken Sie auf dem Kamera-Vorschau-Bildschirm auf das Symbol am oberen Bildschirmrand, um die Kamera einzurichten. Tippen Sie auf , um die Optionen sowie Kamera- und Videoeinstellungen zu ändern.

Im manuellen Modus können Sie erweiterte Funktionen durchgehen, um während der Aufnahme Anpassungen vorzunehmen und deren Auswirkungen in Echtzeit zu beurteilen. Mit dem Wählrad können Sie durch die Optionen Belichtung, Szenenmodus, Weißabgleich, ISO, Verschlusszeit und Smart Auto blättern. In den Kamera-Einstellungen können Sie zudem Folgendes auswählen: Gesichtserkennung, automatische Szenenerkennung, Dateiformat, Selbstauslöser, Bildgröße, Vorschaugröße, Face Beauty Mode.

Wählen Sie in den Videoeinstellungen über das Modus-Wählrad den Videomodus aus, um Folgendes einzustellen: Rauschunterdrückung, EIS, Mikrophon, Audiomodus, Videoqualität.

Berühren Sie , um die Aufzeichnung zu beginnen und berühren Sie dies erneut, um die Aufnahme zu stoppen. Nachdem Sie ein Video aufgezeichnet haben, berühren Sie die Miniaturansicht des letzten aufgezeichneten Videos, um es zu betrachten. Tippen Sie, um das Video abzuspielen.

## 12.7 Chrome™

Sie können den Browser mit dieser Funktion zu starten, wenn eine Daten- oder WLAN-Verbindung besteht.

### Öffnen von Chrome:

Die Anwendung können Sie wie folgt öffnen:

- Berühren Sie Chrome auf dem Home-Bildschirm.
- Berühren Sie > Chrome , um die Anwendung zu öffnen.

## 12.8 Uhr

Rufen Sie das Menü auf, um Datum und Zeit anzuzeigen oder einen Alarm, eine Stoppuhr, einen Timer oder eine Weltzeituhr einzustellen.

### Aufrufen des Alarms:

Tippen Sie auf > Clock , um den Mobiltelefon-Alarm zu verwenden.

### Hinzufügen eines Alarms:

1. Berühren Sie auf dem Bildschirm mit der Alarmliste , um einen Alarm hinzuzufügen.
2. Um den Alarm einzurichten, gehen Sie wie folgt vor:

- Legen Sie die Stunden und Minuten fest, indem Sie das jeweilige Feld auswählen und bewegen Sie den Zeiger nach oben oder unten. Wenn die gewünschte Zeit eingestellt ist, tippen Sie auf „OK“.
- Um eine Bezeichnung für den Alarm hinzuzufügen, berühren Sie „Label“ (Bezeichnung). Geben Sie die Bezeichnung ein und berühren Sie daraufhin OK.
- Um den Wiederholungsmodus einzustellen, berühren Sie „Repeat“ (Wiederholen). Berühren Sie eine oder mehrere Optionen.
- Um den Klingelton einzurichten, berühren Sie . Wählen Sie eine Option und berühren Sie dann „OK“.
- Tippen Sie auf das Kontrollkästchen „Vibrate“ (Vibration), um Vibration bei Auslösen des Alarms hinzuzufügen.

**Hinweis:** Standardmäßig ist der Alarm automatisch aktiviert.

## 12.9 Kontakte



Mit der Kontakte-App können Sie Informationen wie Telefonnummern und Adressen Ihrer Kontakte speichern und verwalten. Tippen Sie auf , um die anzuzeigenden Kontakte, Import/Export, Gruppen, Konten und Einstellungen festzulegen.

Wenn Sie noch keine Kontakte hinzugefügt haben, wird eine Meldung mit Hinweisen zum Hinzufügen von Kontakten auf Ihrem Gerät angezeigt.



### Aufrufen von Kontakten:

Tippen Sie auf  > Contacts . Es wird die Registerkarte „ALL CONTACTS“ (alle Kontakte) aufgerufen. Alle Ihre Kontakte werden in alphabetischer Reihenfolge in einer Liste angezeigt.

### Hinzufügen von Kontakten:

1. Berühren Sie in der Kontaktliste , um einen neuen Kontakt hinzuzufügen.
2. Geben Sie den Namen des Kontakts ein und ergänzen Sie alle weiteren Informationen wie Telefonnummer oder Adresse.
3. Wenn Sie fertig sind, tippen Sie auf „Add new contact“ (neuen Kontakt hinzufügen) , um die Kontaktdaten zu speichern.

### Hinzufügen von Kontakten zu Ihren Favoriten:



1. Berühren Sie den Kontakt, den Sie zu den Favoriten hinzufügen möchten.
2. Tippen Sie auf  in der linken oberen Ecke, und das Symbol ändert sich zu ausgefüllt .

### Suche nach Kontakten:

1. Berühren Sie in der Kontaktliste , um nach einem Kontakt zu suchen.
2. Geben Sie den Namen des Kontakts ein, den Sie suchen. Während der Eingabe werden unter dem Suchfeld Kontakte mit übereinstimmenden Namen angezeigt.

### Bearbeiten von Kontakten:

Sie können die für einen Kontakt gespeicherten Informationen jederzeit ändern.

1. Berühren Sie in der Kontaktliste den Kontakt, dessen Daten Sie bearbeiten möchten.
2. Tippen Sie auf .
3. Nehmen Sie die gewünschten Änderungen an den Kontaktinformationen vor, und berühren Sie dann „Edit Contact“ (Kontakt bearbeiten). Um sämtliche Änderungen abzubrechen, die Sie am Kontakt durchgeführt haben, drücken Sie die Zurück-Taste .

### Kommunikation mit Ihren Kontakten:

Über die Registerkarte „ALL CONTACTS“ (Alle Kontakte) oder „FAVOURITES“ (Favoriten) können Sie schnell einen Anruf tätigen oder Textnachrichten (SMS) bzw. Multimedienachrichten (MMS) an die Standardrufnummer eines Kontakts senden. Außerdem können Sie die Details aufrufen und eine Liste aller Kommunikationsmöglichkeiten für diesen Kontakt anzeigen. In diesem Abschnitt wird beschrieben, wie Sie über die Ansicht der Kontaktliste mit einem Kontakt kommunizieren können.

### Kommunizieren Sie folgendermaßen mit einem Kontakt:

1. Berühren Sie in der Kontaktliste den Kontakt, mit dem Sie kommunizieren möchten.
2. Im Detailbildschirm des Kontakts können Sie folgende Aktionen durchführen:
  - Berühren Sie die Telefonnummer, um den Kontakt anzurufen.
  - Berühren Sie , um eine Nachricht zu senden.

## 12.10 Downloads

Um Download-Inhalte anzuzeigen.

### Öffnen von Downloads:

Tippen Sie auf  > Downloads , um die Anwendung zu öffnen.

## 12.11 Google Drive™

Google Drive ist ein Online-Cloud-Speicherdienst. Durch die Anmeldung mit einem Google-Konto können Sie auf 15 GB Speicherplatz für alle Ihre Fotos und Dokumente zugreifen. Wenn Sie mehr Speicherplatz benötigen, können Sie Ihr Konto upgraden, um mehr Speicher zu erhalten.

### Öffnen von Drive:

Tippen Sie auf  > Google Drive , um die Anwendung zu öffnen.

## 12.12 File Commander

Mit File Commander können Sie Ihre Dateien in Ordnern auf der Speicherkarte oder auf dem Kodak-Smartphone organisieren.

### Öffnen von File Commander:

Tippen Sie auf  > File Commander , um die Anwendung zu öffnen.

## 12.13 Gmail™

Gmail ist ein webbasierter E-Mail-Dienst von Google. Bei der ersten Einrichtung Ihres Telefons können Sie es auf die Verwendung eines bestehenden Gmail-Kontos konfigurieren oder ein neues Konto erstellen. Beim ersten Öffnen der Gmail-Anwendung auf Ihrem Telefon wird Ihr Posteingang automatisch mit Ihrem bestehenden Gmail-Konto synchronisiert.

### Öffnen von Gmail:

Tippen Sie auf  > Gmail . Die Posteingangsliste erscheint.

## 12.14 Google

Sie können mit der Google-Suche das Web durchsuchen. Dies ist eine alternativer Browser zu Chrome.



### Öffnen der Google-App:

Tippen Sie auf  > Google , um die Anwendung zu öffnen.

## 12.15 Google Hangouts

Mit der Google Hangouts-Kommunikationsplattform können Sie einfach Inhalte mit anderen teilen und sich über Sofortnachrichten und Videoanrufe mit anderen Menschen verbinden; es sind bis zu 10 Personen zugleich in einem Hangout möglich.

### Öffnen der Google Hangouts-App:

Tippen Sie auf  > Google Hangouts , um die Anwendung zu öffnen.

## 12.16 Kodak Ektra Super 8 Videorecorder-App

Mit der Kodak Ektra Super 8 Videorecorder-App können Sie Videos im Vintage-Stil aufnehmen und teilen und bereits aufgenommenen Videos Körnigkeit, Vignetten und weitere Retro-Effekte hinzufügen.

### Öffnen der iSupr8-App:

Tippen Sie auf  > iSupr8 , um die Anwendung zu öffnen.

## 12.17 Google Keep™

Google Keep ist eine cloudbasierte Notizanwendung, mit der Sie einfach Artikel, Bilder und Sprachmemos aufnehmen können, die über die Cloud zugänglich sind. Melden Sie sich über Ihr Google-Konto an, um auf Ihre persönlichen Notizen zuzugreifen.

### Öffnen der Google Keep-App:

Tippen Sie auf  > Google Keep , um die Anwendung zu öffnen.



## 12.18 Google Maps™

Google Maps bietet Echtzeit-Navigation, Verkehr und Transport-Updates mit ausführlichen Standortinformationen und herunterladbaren Karten.



### Aktivieren der Standorterkennung:

Bevor Sie Maps öffnen, um Ihren Standort zu finden oder nach interessanten Orten zu suchen, müssen Sie die Standorterkennung aktivieren und den Standortmodus festlegen.

1. Tippen Sie auf  > Settings (Einstellungen) 
2. Tippen Sie auf „Location“ (Standort).
3. Setzen Sie die Einstellung „Location“ (Standort) auf EIN.
4. Tippen Sie auf „Mode“ (Modus) und wählen Sie die entsprechende Option aus.

**Hinweis:** Um die Navigationsfunktion nutzen zu können, muss die Modusfunktion auf „High Accuracy“ (hohe Genauigkeit) oder „Device Only“ (nur Gerät) gesetzt werden.

### Aufrufen von Google Maps:

Tippen Sie auf  > Google Maps , um die Anwendung zu öffnen.

**Hinweis:** Wenn Sie die Anwendung zum ersten Mal öffnen, wird ein Willkommen-Bildschirm angezeigt. Tippen Sie zum Fortfahren auf **ACCEPT & CONTINUE** (Akzeptieren und fortfahren) und folgen Sie den Anweisungen auf dem Bildschirm, um die anfänglichen Einstellungen festzulegen.

## 12.19 Nachrichten

Mit der Nachrichten-Anwendung können Sie Textnachrichten (SMS) und Multimedienachrichten (MMS) austauschen, sofern die Zielperson ein SMS- oder MMS-fähiges Telefon hat.



### Aufrufen der Nachrichten-Anwendung:

Die Anwendung können Sie wie folgt öffnen:

- Tippen Sie auf  auf dem Home-Bildschirm.
- Tippen Sie auf  > Messaging (Nachrichten) .



### Erstellen und Senden von Textnachrichten:

Das Nachrichten-Fenster wird geöffnet, in dem Sie eine neue Nachricht erstellen oder einen bestehenden Nachrichtenverlauf aufrufen können.

1. Tippen Sie auf , um eine neue Text- oder Multimedienachricht zu beginnen, oder berühren Sie einen vorhandenen Nachrichtenverlauf, um diesen zu öffnen.
2. Geben Sie unter „Type name or number“ (Namen oder Nummer eingeben) eine Telefonnummer ein oder tippen Sie auf , um eine Telefonnummer aus der Kontaktliste hinzuzufügen. Während Sie die Telefonnummer eingeben, werden übereinstimmende Kontakte angezeigt. Sie können einen vorgeschlagenen Kontakt berühren oder mit der Eingabe der Telefonnummer fortfahren.
3. Berühren Sie „Type text message“ (Textnachricht eingeben), um mit der Eingabe der Nachricht zu beginnen. Wenn Sie während dem Erstellen einer Nachricht die Zurück-Taste drücken, wird die Nachricht als Entwurf in der Nachrichtenliste gespeichert. Tippen Sie auf die Nachricht, um mit der Erstellung fortzufahren.
4. Wenn Sie fertig sind, tippen Sie auf .

**Hinweis:** Antworten erscheinen im Fenster. Wenn Sie weitere Nachrichten anzeigen und senden, wird ein Nachrichtenverlauf erstellt.

### Erstellen und Senden von Multimedia-Nachrichten:

1. Berühren Sie auf dem Nachrichten-Bildschirm .
2. Geben Sie unter „Type name or number“ (Namen oder Nummer eingeben) eine Telefonnummer ein oder tippen Sie auf , um eine Telefonnummer aus der Kontaktliste hinzuzufügen.
3. Berühren Sie „Type text message“ (Textnachricht eingeben), um mit der Eingabe der Nachricht zu beginnen.
4. Tippen Sie auf  > Add subject (Betreff eingeben), um den Betreff der Nachricht einzugeben.
5. Geben Sie einen Betreff ein.

Das Mobiltelefon ist jetzt im Modus für Multimedia-Nachrichten.

6. Berühren Sie  und wählen Sie die Art der Mediendatei aus, die Sie der Nachricht hinzufügen möchten.
7. Wenn Sie fertig sind, tippen Sie auf .

### Öffnen und Anzeigen von Multimedia-Nachrichten:

1. Berühren Sie in der Nachrichtenliste den Nachrichtenverlauf, um diesen zu öffnen.
2. Berühren Sie die Multimedia-Nachricht, um sie anzuzeigen.
3. Streichen Sie nach oben oder unten, um die vorherige bzw. nächste Ansicht anzuzeigen.

### Beantworten von Nachrichten:

1. Berühren Sie in der Nachrichtenliste einen Text- oder Multimedia-Nachrichtenverlauf, um diesen zu öffnen.
2. Tippen Sie auf „Type text message“ (Textnachricht eingeben), um Ihre Nachricht zu verfassen.
3. Tippen Sie auf .

### Anpassen der Nachrichteneinstellungen:

Tippen Sie in der Nachrichtenliste auf , um „Delete all threads“ (alle Verläufe löschen), „Settings“ (Einstellungen) oder „Messages“ (Nachrichten) festzulegen.

## 12.20 OfficeSuite

Mit OfficeSuite können Sie Word-, Excel- und PowerPoint-Dokumente einfach erstellen sowie in PDF konvertieren und Ihre Dateien mit einer mobilen Office-Lösung mit breitem Funktionsumfang verwalten.



### Aufrufen von OfficeSuite:

Tippen Sie auf  > OfficeSuite , um die Anwendung zu öffnen.

## 12.21 Telefon





Es gibt verschiedene Möglichkeiten, Anrufe zu tätigen. Sie können eine Nummer über die Zehntastatur wählen oder eine Nummer aus der Kontaktliste, von einer Webseite oder aus einem Dokument mit Telefonnummern auswählen. Wenn Sie gerade telefonieren, können Sie eingehende Anrufe entweder annehmen oder diese an Ihre Voicemailbox senden. Sie können auch eine Telefonkonferenz mit mehreren Teilnehmern einrichten.

**Hinweis:** Erkunden Sie sich bei Ihrem Mobilfunknetzbetreiber, ob er Telefonkonferenzen unterstützt und wie viele Teilnehmer Sie hinzufügen können.



Um einen Anruf zu tätigen, können Sie die Telefon-Anwendung nutzen oder eine Nummer aus Favourites (Favoriten) , Call log (Anrufliste)  oder Contacts (Kontakte)  auswählen.

Während eines Telefonats können Sie die Home-Taste berühren, um zum Home-Bildschirm zurückzukehren und weitere Funktionen zu nutzen. Um zum Anrufbildschirm zurückzukehren, ziehen Sie die Benachrichtigungsleiste nach unten und tippen auf „Current call“ (aktueller Anruf).



### Anrufen mit den Wähltasten:

1. Tippen Sie im Home-Bildschirm auf . Tippen Sie daraufhin auf , um die Wählfunktion aufzurufen.  
**Hinweis:** Sie können die Telefon-Anwendung auch aufrufen, indem Sie > Phone (Telefon)  berühren.
2. Berühren Sie die entsprechenden Nummerntasten, um die Telefonnummer einzugeben.  
Tipp: Ihr Mobiltelefon unterstützt die SmartDial-Funktion. Das heißt, wenn Sie Nummerntasten berühren, sucht das Telefon automatisch in Ihren Kontakten und Listen je nach Übereinstimmung nach passenden Ergebnissen. Schließen Sie die Nummerntastatur, um weitere mögliche Treffer zu sehen.
3. Nach Eingabe der Nummer oder Auswahl des Kontakts tippen Sie auf .





### Anrufen über die Favoriten:

Tippen Sie auf  > Phone (Telefon)  > Favourites (Favoriten) . Tippen Sie auf den Kontakt, um den Anruf zu tätigen.

### Tätigen von Anrufen über die Anrufliste:

1. Tippen Sie auf  > Phone (Telefon)  > Call log (Anrufliste) . Sie sehen eine Liste der letzten Anrufe. Wenn Sie den gewünschten Kontakt nicht finden können, tippen Sie auf „View full call history“ (vollständigen Anrufverlauf anzeigen), um den gesamten Anrufverlauf anzuzeigen.
2. Tippen Sie auf den Kontakt in der Liste und tippen Sie auf „Call Back“ (Zurückrufen), um den Anruf zu tätigen.

### Anrufen über die Kontakte:

1. Tippen Sie auf  > Phone (Telefon)  > Contacts (Kontakte) .  
**Hinweis:** Sie können zudem die Kontakte-Anwendung aufrufen, indem Sie auf > Contacts (Kontakte)  tippen.
2. Berühren Sie in der Liste den Kontakt, den Sie anrufen möchten.
3. Berühren Sie die Telefonnummer, um den Kontakt anzurufen.

## 12.22 Google Photos™

Hiermit können Sie alle Ihre Bilder und Videos an einem Ort speichern und aufrufen.

### Aufrufen von Google Photos:

Tippen Sie auf  > Google Photos , um die Anwendung zu öffnen.

### Anzeigen von Fotos:





1. Tippen Sie auf das Bild, das Sie anzeigen möchten, um es im Vollbildmodus anzuzeigen. Streichen Sie während der Anzeige von Bildern im Vollbildmodus nach rechts oder links um das nächste bzw. das vorherige Bild anzuzeigen.
2. Zum Vergrößern eines Bilds bewegen Sie zwei Finger an der Stelle auseinander, die Sie vergrößern möchten. Im Vergrößerungsmodus können Sie das Bild mit dem Finger nach oben, unten rechts oder links schieben.

### Ansehen eines Videos:

Tippen Sie das Video, um es abzuspielen.

### Bearbeiten und Teilen von Fotos:



Während Sie durch Ihre Fotos blättern, werden die folgenden Optionen verfügbar:

- Teilen: Tippen Sie auf  und teilen Sie Ihre Fotos über verschiedene Anwendungen, die auf Ihrem Gerät zur Verfügung stehen.
- Bearbeiten: Tippen Sie auf  und bearbeiten Sie Ihre Fotos mit den zahlreichen verfügbaren Optionen.
- Info: Tippen Sie auf , um die Details des Fotos anzuzeigen.
- Löschen: Tippen Sie auf , um nicht länger benötigte Fotos zu löschen.



## 12.22.1 Kodak Gallery-App

Mit der Kodak Gallery-App können Sie Ihre Fotos anzeigen, teilen und bearbeiten und die volle Extra Smartphone-Erfahrung nutzen. Wählen Sie ein Album bzw. einen Ordner aus und spielen Sie eine Diashow ab oder wählen Sie Elemente aus, die Sie mit anderen Anwendungen teilen möchten.

### Aufrufen von Fotos:

Tippen Sie auf  > Gallery , um die Anwendung zu öffnen oder greifen Sie direkt über die Kamera auf die Galerie zu, indem Sie das letzte Foto in der oberen linken Ecke und daraufhin „Gallery“ auswählen. Die Gallery-Anwendung kategorisiert Ihre Bilder und Videos nach Speicherort und legt die Dateien in Ordnern ab. Tippen Sie auf einen Ordner, um die Bilder oder Videos darin anzuzeigen.

### Anzeigen von Fotos:





1. Tippen Sie auf das Bild, das Sie anzeigen möchten, um es im Vollbildmodus anzuzeigen. Streichen Sie während der Anzeige von Bildern im Vollbildmodus nach rechts oder links, um das nächste bzw. das vorherige Bild anzuzeigen.
2. Zum Vergrößern eines Bilds bewegen Sie zwei Finger an der Stelle auseinander, die Sie vergrößern möchten. Im Vergrößerungsmodus können Sie das Bild mit dem Finger nach oben, unten rechts oder links schieben.
3. Info: Tippen Sie auf , um die Details des Fotos anzuzeigen.
4. Löschen: Tippen Sie auf , um nicht länger benötigte Fotos zu löschen.

### Ansehen eines Videos:

Tippen Sie auf das Video in der Galerie, um die letzte Aufnahme abzuspielen.

### Hinzufügen von Nachbearbeitung zu Fotos mittels Snapseed:

Verwenden Sie den eingebauten Snapseed-Editor des Extra Smartphones, um Ihre Fotos in der Nachbearbeitung zu bearbeiten und zu verändern.

- Wählen Sie die Snapseed-App über den Startbildschirm aus oder tippen Sie in der Kamera-App auf das letzte Foto und wählen Sie Snapseed  aus, um auf die Bearbeitungswerkzeuge zuzugreifen.
- Tippen Sie auf  und wählen Sie das Werkzeug aus, das Sie benötigen, um Ihr Bild anzupassen.
- Drücken Sie auf , um die Änderung zu bestätigen. Sobald Sie alle Änderungen vorgenommen haben, wählen Sie „SAVE“ (Speichern) aus, um das bearbeitete Bild der Galerie hinzuzufügen oder wählen Sie zum Teilen  aus.



### Teilen Ihrer Fotos auf Social Media:

- Tippen Sie auf  und teilen Sie Ihre Fotos über Facebook, Twitter und Instagram. Laden Sie weitere Social-Anwendungen herunter, um die zur Verfügung stehende Auswahl zu vergrößern.

## 12.23 Google Play Movies

Hiermit können Sie Filme und TV-Serien streamen und herunterladen, um sie auf dem Gerät zu betrachten.



### Aufrufen von Play Movies:

Tippen Sie auf  > Google Play Movies , um die Anwendung zu öffnen. Folgen Sie den Anweisungen auf dem Bildschirm, um Filme zu kaufen.

## 12.24 Google Play Music

Sie können Musikdateien von Ihrem PC auf Ihre MicroSD-Karte übertragen oder Musik im Play-Store kaufen, um sie auf dem Mobiltelefon zu hören.

### Aufrufen von Google Play Music:

Tippen Sie auf  > Google Play Music , um die Anwendung zu öffnen. Tippen Sie auf das Lied, das Sie abspielen möchten.

Tipp: Wenn Sie gerade Musik hören, drücken Sie die Zurück-Taste , um eine andere Anwendung zu nutzen. Die Musik läuft währenddessen weiter. Um zu den Musik-Bedienelementen zurückzukehren, öffnen Sie den Benachrichtigungsbereich und tippen Sie dann auf das Lied.

## 12.25 Google Play™ Store

Google Play Store bietet direkten Zugriff auf Google Android-Anwendungen und Spiele, die Sie herunterladen und auf Ihrem Handy installieren können.

### Aufrufen der Play Store:

Tippen Sie auf  > Google Play Store , um die Anwendung zu öffnen.



Wenn Sie die Play Store zum ersten Mal öffnen, wird die Übersichtsseite angezeigt. Tippen Sie zum Fortfahren auf „Get Started“ (Beginnen) und folgen Sie den Anweisungen auf dem Bildschirm.

## 12.26 Einstellungen

### 12.26.1 WLAN

WLAN bietet Ihnen drahtlosen Zugang zu Breitband-Internet. Um WLAN mit dem Mobiltelefon zu nutzen, brauchen Sie Zugang zu einem drahtlosen Zugangspunkt (Hotspot). Hindernisse, die das WLAN-Signal blockieren, reduzieren die Signalstärke.

### Einschalten von WLAN:

1. Tippen Sie auf  > Settings (Einstellungen) .
2. Tippen Sie unter „Wireless & networks“ (Drahtlosverbindungen und Netzwerke) auf „Wi-Fi“ und aktivieren Sie die Option.

### Verbindung mit einem Drahtlosnetzwerk:

1. Tippen Sie nach der Aktivierung der Option auf „Wi-Fi“.
2. Es wird eine Liste der erkannten WLAN-Netzwerke angezeigt. Berühren Sie ein WLAN-Netzwerk, um sich damit zu verbinden.
3. Wenn Sie ein offenes Netzwerk wählen, werden Sie automatisch mit dem Netzwerk verbunden. Wenn Sie ein Netzwerk auswählen, das gesichert ist, und Sie zum ersten Mal eine Verbindung zu diesem Netzwerk aufbauen, geben Sie das Passwort ein und tippen Sie auf „Connect“ (Verbinden).



**Hinweis:** Wenn Sie sich mit einem gesicherten drahtlosen Netzwerk verbinden, das Sie bereits verwendet haben, werden Sie nicht dazu aufgefordert, das Passwort erneut einzugeben, außer Sie setzen Ihr Mobiltelefon auf die Werkseinstellungen zurück.

## 12.26.2 Bluetooth®

Das Mobiltelefon verfügt über die Bluetooth-Funktion, über die Sie eine drahtlose Verbindung zu anderen Bluetooth-Geräten herstellen können. Auf diese Weise können Sie mit Ihren Freunden Dateien austauschen, Sie können ein Bluetooth-Headset als Freisprecheinrichtung verwenden oder Fotos vom Mobiltelefon auf den PC übertragen.

Wenn Sie Bluetooth verwenden, müssen Sie daran denken, dass der Abstand zu den anderen Bluetooth-Geräten höchstens 10 Meter (33 Fuß) betragen darf. Achten Sie darauf, dass Hindernisse wie Wände oder andere elektronische Geräte die Bluetooth-Verbindung stören können.

### Einschalten von Bluetooth:

1. Tippen Sie auf  > Settings (Einstellungen) .
2. Tippen Sie unter „Wireless & networks“ (Drahtlosverbindungen und Netzwerke) auf „Bluetooth“ und aktivieren Sie die Option.

Wenn Bluetooth eingeschaltet ist, wird in der Nachrichtenleiste das Bluetooth-Symbol angezeigt.

## 12.26.3 Datennutzung

Tippen Sie unter „Wireless & networks“ (Drahtlosverbindungen und Netzwerke) auf „Data Usage“ (Datennutzung), um die Datennutzung anzuzeigen.

**Hinweis:** Das Mobiltelefon zeigt das vom Telefon berechnete Datenvolumen an; dies kann sich von den Berechnungen des Anbieters unterscheiden und sollte nur als Referenzwert angesehen werden.

**Hinweis:** Der Zugriff auf Datendienste, insbesondere über Roaming, kann erhebliche Zusatzkosten verursachen. Erkundigen Sie sich bei Ihrem Netzanbieter nach den Gebühren für Daten-Roaming.

## 12.26.4 Weiteres

Tippen Sie unter „Wireless & networks“ (Drahtlosverbindungen und Netzwerke) auf „More“ (Weiteres), um den Flugzeugmodus, NFC, Tethering und mobile Hotspots, VPN und Mobilnetzwerke aufzurufen.

## 12.26.5 Display

Tippen Sie unter „Device“ (Gerät) auf „Display“ (Anzeige), um Einstellungen wie ClearMotion™, MiraVision™, Helligkeit, adaptive Helligkeit, Hintergrund, Ruhemodus, Daydream und Schriftgröße zu ändern.

## 12.26.6 Ton und Benachrichtigung

Auf dem Mobiltelefon sind eine Vielzahl an Ton- und Benachrichtigungsoptionen vorinstalliert. Unter „Predefined profiles“ (vordefinierte Profile) können Sie unterschiedliche Szenen-Modi aktivieren und das gewünschte Profil wie „General“ (Allgemein), „Silent“ (Stumm), „Meeting“ (Meeting) oder „Outdoor“ (im Freien) anpassen. Unter „Notification & Others“ (Benachrichtigungen und Weiteres) können Sie die Optionen „Notification“ (Benachrichtigung), „Do not disturb“ (Nicht stören), „Do Not Disturb access“ (Zugang bei nicht stören) und „Sound enhancement“ (Tonverbesserung) ändern.

## 12.26.7 Apps

Tippen Sie auf > Settings (Einstellungen) , um die installierten Anwendungen über den Home-Bildschirm zu betrachten.

Tippen Sie auf dem Bildschirm „Settings“ (Einstellungen) auf „Apps“.

## 12.26.8 Speicher und USB

Tippen Sie unter „Device“ (Gerät) auf „Storage & USB“ (Speicher und USB), um Informationen zur SD-Karte oder Telefonspeicher anzuzeigen.

## 12.26.9 Akku

Tippen Sie unter „Device“ (Gerät) auf „Battery“ (Akku), um den Akkuverbrauch anzuzeigen. Sie können die intelligente Stromsparfunktion ein- oder ausschalten.

## 12.26.10 Speicher

Hiermit wird der von Apps genutzte Speicher angezeigt.

## 12.26.11 Benutzer

Sie können mehrere Benutzerprofile einrichten. Wenn Sie einen neuen Benutzer hinzufügen, muss diese Person ihre eigenen Profileinstellungen einrichten. Jeder Benutzer kann Apps für alle anderen Benutzer aktualisieren.

## 12.26.12 Tap & Pay

Über ein entsprechendes Touchscreen-Gerät können Zahlungen vorgenommen werden.

## 12.26.13 Standort

Aktivieren Sie diese Option unter „Settings“ (Einstellungen), um den Standortdienst von Google in Verbindung mit anderen Anwendungen, die GPS-Satellitenortung nutzen, darunter Google Maps, zu verwenden.

## 12.26.14 Sicherheit

Tippen Sie unter „Personal“ (persönlich) auf „Security“ (Sicherheit), um Sicherheitseinstellungen zu ändern, darunter „Screen lock“ (Bildschirmsperre), „Make pattern visible“ (Muster sichtbar machen), „Automatically lock“ (Automatische Sperre), „Power button instantly locks“ (Automatische Sperre über Ein-/Ausschalttaste), „Lock screen message“ (Sperrbildschirm-Nachricht), „Smart Lock“, „Encrypt phone“ (Telefon verschlüsseln), „Set up SIM card lock“ (SIM-Kartensperre einrichten), „Make passwords visible“ (Kennwörter sichtbar machen), „Device administrators“ (Geräteadministratoren), „Auto factory reset“ (Automatisches Zurücksetzen auf Werkseinstellungen), „Unknown sources“ (unbekannte Quellen), „Mobile anti-theft“ (Diebstahlschutz), „Storage type“ (Speichertyp), „Trusted credentials“ (Vertrauenswürdige Zugangsdaten), „Install from SD card“ (Installation von SD-Karten), „Clear credentials“ (Zugangsdaten löschen), „Trust agents“ (Vertrauenswürdige Stellen), „Screen pinning“ (Bildschirm anheften), „Apps with usage access“ (App-Zugriffsrechte).

## 12.26.15 Konten

Tippen Sie unter „Personal“ (Persönlich) auf „Account“ (Konto), um ein neues Konto einzurichten.

## 12.26.16 Google

Tippen Sie unter „Personal“ (Persönlich) auf „Google“, um die Optionen „Nearby discoveries“ (Entdeckungen in der Nähe), „Google Photos Backup“, „Location“ (Standort), „Ads“ (Werbung), „Search & Now“, „Security“ (Sicherheit) und „Set up nearby device“ (Gerät in der Umgebung einrichten) zu ändern.

## 12.26.17 Sprache und Eingabe

Tippen Sie unter „Personal“ (Persönlich) auf „Language & Input“ (Sprache und Eingabe), um die Optionen „Language“ (Sprache), „Spell checker“ (Rechtschreibprüfung), „Personal dictionary“ (persönliches Wörterbuch), „Current keyboard“ (aktuelle Tastatur), „Google Keyboard“, „Google voice typing“ (Google-Spracheingabe), „Text-to-speech output“ (Sprachausgabe), „Voice Control“ (Sprachsteuerung) und „Pointer speed“ (Zeigergeschwindigkeit) zu ändern.

## 12.26.18 Sichern und zurücksetzen

Tippen Sie unter „Personal“ (Persönlich) auf „Backup & reset“ (Sichern und zurücksetzen), um die Optionen „Back up my data“ (Daten sichern), „Backup account“ (Konto sichern), „Automatic restore“ (Automatisch wiederherstellen), „Network settings reset“ (Netzwerkeinstellungen zurücksetzen), „DRM reset“ (DRM zurücksetzen), „Factory data reset“ (Auf Werkseinstellungen zurücksetzen) zu ändern.

## 12.26.19 Datum und Uhrzeit

Wenn Sie das Telefon zum ersten Mal einschalten, werden Sie gefragt, ob die Uhrzeit und das Datum automatisch anhand der vom Netzwerk übermittelten Uhrzeit aktualisieren möchten.

**Hinweis:** Wenn die vom Netzwerk zur Verfügung gestellte Zeit automatisch verwendet wird, können Sie das Datum, die Zeit und die Zeitzone nicht einstellen. Um Datum und Uhrzeit manuell festzulegen:



1. Tippen Sie auf dem Bildschirm „Settings“ (Einstellungen) auf „System > Date & time“ (System -> Datum und Uhrzeit).
2. Deaktivieren Sie die Option „Automatic date & time“ (Datum und Zeit automatisch einstellen).
3. Deaktivieren Sie die Option „Automatic time zone“ (Zeitzone automatisch festlegen).
4. Tippen Sie auf „Set date“ (Datum festlegen). Tippen Sie auf dem Bildschirm „Set Date“ (Datum festlegen) auf das gewünschte Datum und daraufhin auf OK, wenn die Konfiguration abgeschlossen ist.
5. Tippen Sie auf „Set time“ (Uhrzeit festlegen). Berühren Sie auf dem Bildschirm „Set time“ (Uhrzeit festlegen) das Stunden- oder Minutenfeld und bewegen Sie den Zeiger nach oben oder unten, um die Zeit festzulegen. Tippen Sie auf OK, wenn die Konfiguration abgeschlossen ist.
6. Tippen Sie auf „Select time zone“ (Zeitzone auswählen) und wählen Sie die gewünschte Zeitzone aus der Liste aus. Scrollen Sie die Liste, um weitere Zeitzonen anzuzeigen.
7. Aktivieren oder deaktivieren Sie die Option „Use 24-hour format“ (24-Stunden-Format verwenden), um zwischen dem 24-Stunden-Format und 12-Stunden-Format umzuschalten.

### 12.26.20 Geplantes Ein- und Ausschalten

Tippen Sie unter „System“ auf „Scheduled power on & off“ (geplantes Ein- und Ausschalten), um die Uhrzeit zum automatischen Ein- und Ausschalten sowie den Wiederholungsmodus festzulegen.

### 12.26.21 Barrierefreiheit

Tippen Sie unter „System“ auf „Accessibility“ (Barrierefreiheit), um die Optionen „TalkBack“, „Switch Access“, „Captions“ (Untertitel), „Magnification gestures“ (Vergrößerungsgesten), „Large text“ (Großer Text), „High contrast text“ (Text mit hohem Kontrast), „Power button ends call“ (Anrufe über Ein-/Ausschalttaste beenden), „Auto-rotate screen“ (Bildschirm automatisch drehen), „Speak passwords“ (Passwörter sprechen), „Accessibility shortcut“ (Verknüpfung zu Barrierefreiheit), „Text-to-speech output“ (Sprachausgabe), „Touch & hold delay“ (Verzögerung beim Gedrückthalten), „Colour inversion“ (Farben umkehren) und „Colour correction“ (Farbkorrektur) zu ändern.

### 12.26.22 Drucken

Installiert die erforderlichen Dienste zur Verbindung mit einem WLAN-Drucker.

### 12.26.23 Druck-App

Wählen Sie die Druck-App  aus, um Ihre Fotos direkt über das Telefon zu drucken. Wählen Sie die Fotos aus, die Sie drucken möchten und wählen Sie die Liefermethode aus, um hochwertige Ausdrucke auf Kodak-Fotopapier direkt an Ihre Haustür oder an ein lokales Geschäft liefern zu lassen.

### 12.26.24 Über das Telefon

Hiermit werden Informationen zu Ihrem Telefon angezeigt.

#### Anzeige des E-Etiketts



Um die Informationen zu behördlichen Bestimmungen auf Ihrem Mobiltelefon anzuzeigen, gehen Sie wie folgt vor:

1. Tippen Sie auf > Settings (Einstellungen) .
2. Tippen Sie auf dem Bildschirm „Settings“ (Einstellungen) auf „About phone > Regulatory information“ (Über das Telefon > behördliche Bestimmungen).





### 12.27 Snap-Galerie







Ihre Snap Galerie-Anwendung kann automatisch nach auf Ihrem Telefon oder Ihrer SD-Karte gespeicherten Bildern oder Videos suchen. Wählen Sie ein Album bzw. einen Ordner aus und spielen Sie eine Diashow ab oder wählen Sie Elemente aus, die Sie mit anderen Anwendungen teilen möchten.

Tippen Sie auf  > Snap Gallery , um die Anwendung zu öffnen. Die Gallery-Anwendung kategorisiert Ihre Bilder und Videos nach Speicherort und legt die Dateien in Ordnern ab. Tippen Sie auf einen Ordner, um die Bilder oder Videos darin anzuzeigen.

### 12.28 Snapseed™

Tippen Sie auf  > Snapseed , um die Anwendung zu öffnen. Snapseed ist ein vollständiger und professioneller Foto-Editor, der es Ihnen ermöglicht, aus jeder Aufnahme ein spannendes, dramatisches Bild zu erstellen. Verwenden Sie die Anwendung, um Bilder zu bearbeiten und zu korrigieren oder nutzen Sie ein breites Spektrum an Effekten und Verbesserungen.

### 12.29 Audiorecorder

Tippen Sie auf  > Sound Recorder (Audiorecorder) , um die Anwendung zu öffnen. Sie können Sprachmemos aufzeichnen. Tippen Sie auf , um mit der Aufnahme zu beginnen,  um die Aufnahme zu pausieren und , um die Aufnahme zu stoppen. Ist die Aufnahme beendet, tippen Sie auf **SAVE** (Speichern), um die Aufnahme zu speichern. Tippen Sie auf , um die Liste der Aufzeichnungen aufrufen; sie können ebenfalls auf eine aufgezeichnete Datei tippen, um sie abzuspielen.

### 12.30 YouTube™

YouTube ist der kostenlose Video-Streaming-Dienst von Google, mit dem Sie Videos ansehen, nach Videos suchen und Videos hochladen können.

#### Aufrufen von YouTube:

Tippen Sie auf  > YouTube , um die Anwendung zu öffnen.

## 13. ANHANG

### 13.1 Warnungen und Sicherheitsmaßnahmen

Dieser Abschnitt enthält wichtige Informationen bezüglich der Bedienungsanleitung Ihres Geräts. Er enthält auch Informationen über die sichere Verwendung des Geräts. Lesen Sie sich diese Informationen vor der Verwendung Ihres Geräts sorgfältig durch.

#### Wasserdichtes Gehäuse:

Die Abdeckungen für den USB-Port und den Kopfhörereingang müssen gut sitzen und die hintere Abdeckung muss ordnungsgemäß montiert und verschlossen sein, um sicherzustellen, dass das Gerät mit diesem Schutzgrad übereinstimmt.

#### Elektronisches Gerät:

Schalten Sie das Gerät aus, wenn durch Verwendung Gefahren oder Störungen anderer elektronischer Geräte entstehen.

#### Medizingerät:

Befolgen Sie die Regeln und Vorschriften der Krankenhäuser und Gesundheitseinrichtungen. Verwenden Sie Ihr Gerät nicht, wenn dies untersagt ist.

Hersteller von Schrittmachern empfehlen einen Mindestabstand von 15 cm zwischen einem Gerät und einem Schrittmacher, um eine potenzielle Störung des Schrittmachers zu vermeiden. Wenn Sie einen Schrittmacher verwenden, benutzen Sie das Gerät auf der gegenüberliegenden Seite des Schrittmachers und tragen Sie es nicht in Ihrer Brusttasche.

#### Explosionsgefährdeter Bereich:

Schalten Sie Ihr Gerät in einem explosionsgefährdeten Bereich aus und befolgen Sie alle Schilder und Anweisungen. Bereiche mit explosionsgefährdeten Bereichen schließen auch solche Bereiche ein, in denen Sie normalerweise Ihren



Motor ausstellen würden. Funkenschlag in einem solchen Bereich kann Explosionen oder Brände auslösen. Schalten Sie Ihr Gerät nicht in der Nähe von Betankungsanlagen wie Tankstellen ein. Beachten Sie Einschränkungen in der Verwendung von Radiogeräten in Tankanlagen, -lagern und -Vertriebsbereichen sowie chemischen Anlagen.

Achten Sie vor der Verwendung Ihres Geräts auf explosionsgefährdete Bereiche, die meist, aber nicht immer, klar ausgedeutet sind. Diese Orte umfassen Bereiche wie unter Deck auf Schiffen, Transport- oder Lagerungseinrichtungen für Chemikalien und Bereiche, in denen die Luft Chemikalien oder Partikel wie Körner, Staub oder Metallstaub enthält. Fragen Sie die Hersteller von Fahrzeugen, die Flüssiggas verwenden (wie Propan oder Butan), ob dieses Gerät sicher in deren Nähe verwendet werden kann.

#### **Verkehrssicherheit:**

Beachten Sie bei der Verwendung dieses Geräts die lokalen Gesetze und Regelungen. Wenn Sie das Gerät verwenden, während Sie ein Fahrzeug steuern, beachten Sie zudem die üblichen Richtlinien, darunter: Konzentrieren Sie sich auf das Fahren. Ihre größte Verantwortung ist sicheres Fahren.

Tätigen Sie während des Fahrens keine Anrufe. Verwenden Sie eine Freisprecheinrichtung.

Wenn Sie einen Anruf machen oder beantworten, parken Sie das Fahrzeug an der Straßenseite, bevor Sie Ihr Gerät verwenden.

HF-Signale können elektronische Systeme bei Kraftfahrzeugen beeinträchtigen. Wenden Sie sich für mehr Informationen an den Fahrzeughersteller.

Legen Sie das Gerät in einem Kraftfahrzeug nicht auf den Airbag oder in den Entfaltungsbereich des Airbags.

Verwenden Sie Ihr Gerät nicht, wenn Sie in einem Flugzeug fliegen. Schalten Sie das Gerät aus, wenn das Bordpersonal Sie dazu anweist.

#### **Betriebsumgebung:**

- Verwenden Sie Ihr Gerät nicht an staubigen, feuchten und schmutzigen Orten oder Orten mit Magnetfeldern und laden Sie es dort nicht auf.
- Das Gerät ist konform mit den HF-Spezifikationen, wenn das Gerät in der Nähe Ihres Ohres oder in einem Abstand von 0,5 cm zu Ihrem Körper verwendet wird.
- Stellen Sie sicher, dass das Gerätezubehör wie Gehäuse und Halterungen nicht aus Metallkomponenten hergestellt wurden.
- Verwenden Sie Ihr Gerät an einem stürmischen Tag mit Gewitter nicht, während es lädt, um Gefahren durch Blitzschlag zu vermeiden.
- Wenn Sie einen Anruf tätigen, berühren Sie die Antenne nicht. Das Berühren der Antenne beeinträchtigt die Anrufqualität und führt zu einem erhöhten Energieverbrauch. Hierdurch werden die Gesprächs- und Standby-Zeit reduziert.
- Befolgen Sie während der Verwendung des Geräts die lokalen Gesetze und Regelungen und respektieren Sie die Privatsphäre und gesetzlichen Rechte von anderen.
- Halten Sie die Umgebungstemperatur beim Laden des Geräts zwischen 0°C und 40°C. Halten Sie die Umgebungstemperatur zwischen -10°C bis 55°C, wenn Sie das Gerät im Akkumodus verwenden.

#### **Vorbeugung von Hörschäden:**

Die Verwendung von Kopfhörern bei hoher Lautstärke kann Ihr Gehör schädigen. Um das Risiko von Gehörschäden zu verringern, vermindern Sie die Lautstärke der Kopfhörer auf ein sicheres und angenehmes Niveau.

#### **Sicherheit von Kindern:**

Halten Sie sämtliche Sicherheitsmaßnahmen in Bezug auf die Sicherheit von Kindern ein. Wenn Sie ein Kind mit Ihrem Gerät oder dem Zubehör, welches abnehmbare Teile enthalten kann, spielen lassen, kann dies eine Gefahr z. B. durch Ersticken darstellen. Stellen Sie sicher, dass kleine Kinder nicht in die Nähe des Geräts und des Zubehörs gelangen können.

### **13.2 Zubehör**

Verwenden Sie nur Akkus, Ladegeräte und Zubehörteile, die für die Verwendung mit diesem Modell vom Hersteller des Geräts zugelassen wurden. Die Verwendung eines anderen Ladegerätetyps oder Zubehörteils kann die Garantie für das Gerät unwirksam machen, lokale Regeln oder Gesetze verletzen und gefährlich sein. Wenden Sie sich bitte für Informationen über die Verfügbarkeit von zulässigen Akkus, Ladegeräten und Zubehörteilen in Ihrer Region an Ihren Händler.

#### **Akku und Ladegerät:**

Trennen Sie das Ladegerät vom Stromnetz und dem Telefon, wenn es nicht verwendet wird. Der Akku kann hunderte Male geladen und wieder entladen werden, bevor dessen Leistung nachlässt. Verwenden Sie die in den Spezifikationen des Ladegeräts angegebene AC-Stromversorgung. Eine falsche Stromspannung kann zu einem Brand oder einer Fehlfunktion des Ladegeräts führen.

Wenn der Elektrolyt der Batterie leckt, stellen Sie sicher, dass der Elektrolyt nicht mit Ihrer Haut oder Ihren Augen in Berührung kommt. Wenn der Elektrolyt Ihre Haut berührt oder in Ihre Augen gelangt, spülen Sie Ihre Augen sofort mit klarem Wasser aus und suchen Sie einen Arzt auf. **Wenn sich der Akku beim Laden verformt, die Farbe verändert oder ungewöhnlich stark erhitzt, stellen Sie die Verwendung des Geräts umgehend ein.**

Wenn das Netzkabel beschädigt (z. B. wenn es freigelegt oder defekt ist) oder der Stecker lose ist, stellen Sie die Verwendung des Kabels umgehend ein.

- Entsorgen Sie das Gerät nicht im Feuer, da es explodieren könnte. Akkus können auch explodieren, wenn sie beschädigt sind.
- Versuchen Sie nicht, das Gerät zu modifizieren oder umzubauen, Fremdkörper in das Gerät zu stecken, es in Wasser oder andere Flüssigkeiten zu tauchen oder diesen auszusetzen sowie das Gerät Feuer, Explosionen oder anderen Gefahren auszusetzen.
- Lassen Sie das Gerät nicht fallen. Wenn das Gerät heruntergefallen ist, insbesondere auf eine harte Oberfläche, und der Benutzer einen Schaden vermutet, bringen Sie das Gerät zur Untersuchung zu einem qualifizierten Servicezentrum.
- Unsachgemäße Verwendung kann zu einem Brand, einer Explosion oder anderen Gefahren führen.
- Entsorgen Sie gebrauchte Geräte umgehend gemäß den lokalen Regelungen.
- Das Gerät darf nur mit Produkten verbunden werden, die ein USB-IF-Logo tragen oder die das USB-IF-Compliance-Programm abgeschlossen haben.

Die Ausgangsleistung des Ladegeräts beträgt 5 V 2 A DC.

**ACHTUNG – EXPLOSIONSGEFAHR, WENN DER AKKU DURCH EINEN INKORREKTEN TYP ERSETZT WIRD. ENTSORGEN SIE GEBRAUCHE AKKUS GEMÄSS DEN ANWEISUNGEN.** Wartung darf nur von autorisierten Zentren vorgenommen werden, die den Akku gemäß der WEEE-Richtlinie entsorgen.

### **13.3 Reinigung und Wartung**

- Da das Ladegerät nicht wasserdicht ist, halten Sie es trocken und von Wasser oder Wasserdampf entfernt. Berühren Sie das Ladegerät nicht mit nassen Händen.
- Legen Sie Ihr Gerät und das Ladegerät nicht an Orte, an denen sie beschädigt werden können.
- Legen Sie keine magnetischen Speichermedien wie Magnetkarten neben das Gerät. Strahlung vom Gerät kann die darauf gespeicherten Informationen löschen.
- Lassen Sie Ihr Gerät und das Ladegerät nicht an einem Ort mit extrem hoher oder niedriger Temperatur. Wenn die Temperatur unter 0 °C liegt, wirkt sich das auf die Akkuleistung aus.
- Bringen Sie keine scharfen Metallgegenstände wie Nadeln in die Nähe der Hörers.
- Bevor Sie das Gerät reinigen oder warten, schalten Sie es aus und trennen Sie es vom Ladegerät.
- Verwenden Sie keine chemischen Waschmittel, Pulver oder andere chemische Reinigungsmittel (wie Alkohol oder Benzol), um das Gerät und das Ladegerät zu reinigen. Sie können das Gerät mit einem weichen antistatischen Tuch reinigen.
- Bauen Sie das Gerät oder das Zubehör nicht auseinander. Bei Manipulation des Geräts oder des Zubehörs erlischt die Gewährleistung des Geräts und der Zubehörteile und der Hersteller haftet nicht für mögliche Schäden.
- Falls der Bildschirm des Geräts gesprungen ist, berühren Sie die Splitter nicht und versuchen Sie nicht, diese zu entfernen. Stellen Sie in diesem Fall die Verwendung des Geräts sofort ein und wenden Sie sich anschließend an ein zugelassenes Servicezentrum.

### **13.4 Schutz vor Hörverlust**



- Um einen möglichen Hörverlust zu vermeiden, setzen Sie sich nicht über längere Zeiträume hinweg hohen Lautstärken aus.

### 13.5 CE-SAR-Einhaltung

Dieses Gerät entspricht den EU-Anforderungen bezüglich der Expositionsgrenzwerte der allgemeinen Öffentlichkeit hinsichtlich elektromagnetischer Felder durch Gesundheitsschutz.

Die Grenzwerte sind Teil umfassender Empfehlungen für den Schutz der allgemeinen Öffentlichkeit. Diese Empfehlungen wurden von unabhängigen wissenschaftlichen Organisationen durch reguläre und gründliche Bewertungen von wissenschaftlichen Studien entwickelt und überprüft. Die Maßeinheit für den durch den Europäischen Rat empfohlenen Grenzwert für Mobilgeräte ist die „Spezifische Absorptionsrate“ (SAR) und der SAR-Grenzwert ist 2,0 W/kg, gemittelt über 10 Gramm Gewebe. Es entspricht den Anforderungen der Internationalen Kommission zum Schutz vor nichtionisierender Strahlung (ICNIRP).

Dieses Gerät wurde für den Betrieb am Körper getestet und entspricht den ICNIRP-Expositionsrichtlinien und den europäischen Normen EN 62311 und EN 62209-2, zur Verwendung mit bestimmtem Zubehör. Bei der Verwendung anderen Zubehörs, das Metall enthält, kann eine Übereinstimmung mit den Expositionsrichtlinien der ICNIRP nicht gewährleistet werden.

Die SAR wird mit dem Gerät in einem Abstand von 0,5 cm zum Körper gemessen, während in allen Frequenzbändern des Mobilgeräts mit der höchsten zertifizierten Ausgangsleistung übertragen wird. Es muss ein Abstand von 0,5 cm zwischen dem Körper und dem Gerät eingehalten werden.

Die höchsten berichteten SAR-Werte unter der CE-Regelung für das Telefon sind unten aufgeführt:

Kopf SAR: 0,534 W/kg  
Körper SAR: 1,510 W/kg

### 13.6 Spektrum und Leistung

Spektrum	Leistung
GSM 900	28,87 dBm
GSM 1800	27,81 dBm
WCDMA B1	24,39 dBm
WCDMA B8	20,49 dBm
FDD-LTE B1	23,3 dBm
FDD-LTE B3	21,3 dBm
FDD-LTE B7	16,62 dBm
FDD-LTE B20	19,37 dBm
WI-FI 2,4G	15,28 dBm
WI-FI 5G	Band 1 8,36 dBm Band 2 7,79 dBm Band 3 8,46 dBm Band 4 5,93 dBm
BT 2.0	7,44 dBm
BT 4.1	2,75 dBm
NFC	-12,38 dBuA/m

### 13.7 EU-Konformitätserklärung

Bei Betrieb im Frequenzbereich von 5150 bis 5350 MHz ist dieses Gerät auf die Verwendung in Innenräumen beschränkt.

Einschränkungen in:

Belgien (BE), Bulgarien (BG), Tschechien (CZ), Dänemark (DK), Deutschland (DE), Estland (EE), Irland (IE), Griechenland (EL), Spanien (ES), Frankreich (FR), Kroatien (HR), Italien (IT), Zypern (CY), Lettland (LV), Litauen (LT), Luxemburg (LU), Ungarn (HU), Malta (MT), den Niederlanden (NL), Österreich (AT), Polen (PL), Portugal (PT), Rumänien (RO), Slowenien (SI), Slowakei (SK), Finnland (FI), Schweden (SE), dem Vereinigten Königreich (UK), Schweiz (CH), Norwegen (NO), Island (IS), Liechtenstein (LI) und Türkei (TR).

### Entsorgungs- und Recyclinginformationen



Dieses Symbol auf dem Gerät (und den mitgelieferten Akkus) zeigt an, dass diese nicht als normaler Hausmüll entsorgt werden dürfen. Entsorgen Sie Ihr Gerät oder die Akkus nicht im unsortierten Hausmüll. Das Gerät (und die Akkus) sollten am Ende der Lebensdauer einer zertifizierten Sammelstelle für Recycling oder für ordnungsgemäße Entsorgung übergeben werden.

Wenden Sie sich für genauere Informationen bezüglich des Recyclings Ihres Geräts oder der Akkus an Ihre Gemeindeverwaltung, den Müllentsorgungsdienstleister oder das Geschäft, in dem Sie dieses Gerät erworben haben.

Die Entsorgung dieses Geräts unterliegt der Richtlinie bezüglich der Entsorgung von Elektro- und Elektronikaltgeräten (WEEE) der Europäischen Union. Der Grund für die Trennung von WEEE und Akkus von anderem Abfall ist die Minimierung von potenziellen Umwelteinflüssen auf die menschliche Gesundheit durch eventuell vorhandene gefährliche Substanzen.

### Reduzierung von gefährlichen Substanzen

Dieses Gerät stimmt mit der EU-Regulierung zur Registrierung, Bewertung, Zulassung und Beschränkung chemischer Stoffe (REACH) (Regelung Nr. 1907/2006/EG des Europäischen Parlaments und des Rats) und der EU-Richtlinie zur Beschränkung gefährlicher Stoffe (RoHS) (Richtlinie 2011/65/EU des Europäischen Parlaments und des Rats) überein.

### Konformitätserklärung

Bullitt Mobile Ltd. erklärt hiermit, dass der Funkgerätetyp Ektra mit der Richtlinie 2014/53/EU konform ist. Der vollständige Text der EU-Konformitätserklärung ist unter der folgenden Internetadresse verfügbar:  
[www.kodakphones.com/support](http://www.kodakphones.com/support).

### Rechtliche Zuordnung

Android, Google, Google Play, das Google Play-Logo und andere Marken sind Handelsmarken von Google Inc.

## Konformitätserklärung

### Hersteller:

**Name:** Bullitt Group

**Anschrift:** One Valpy, Valpy Street, Reading, Berkshire, RG1 1AR, UK

### Funkanlagen:

**Modell:** EKTRA

**Beschreibung:** Smartphone

**Marketingbezeichnung:** KODAK EKTRA Smartphone

**Funk-Softwareversion:** LTE\_S0105121.1

**Mitgeliefertes Zubehör und Komponenten:** Adpater, USB-Kabel, Kopfhörer

Wir, die **Bullitt Group**, erklären in alleiniger Verantwortung, dass das oben beschriebene Produkt den maßgebenden Harmonisierungsgesetzen der EU entspricht:

### Funkanlagenrichtlinie (2014/53/EU), RoHS-Richtlinie (2011/65/EU)

Die folgenden harmonisierten Normen und/oder anderen einschlägigen Normen wurden zugrunde gelegt:

#### 1. Gesundheit und Sicherheit (Artikel 3.1(a) der Funkanlagenrichtlinie)

- EN 62311:2008, EN 62479:2010
- EN 50360:2001/A1:2012, EN 62209-1:2006
- EN 50566:2013/AC:2014, EN 62209-2:2010
- EN 60950-1:2006/A11:2009+A1:2010+A12:2011+A2:2013
- EN 50332-1:2013, EN 50332-2:2013

#### 2. Elektromagnetische Kompatibilität (Artikel 3.1(a) der Funkanlagenrichtlinie)

- Entwurf ETSI EN 301 489-1 V2.1.0, Entwurf ETSI EN 301 489-3 V2.1.0
- Entwurf ETSI EN 301 489-17 V3.1.0
- Entwurf ETSI EN 301 489-52 V1.11\_0.0.5 der Kommission
- EN 55032:2012/AC:2013 Klasse B, EN 55032:2015 Klasse B
- EN 55024:2010
- EN 61000-3-2:2014 Klasse A, EN 61000-3-3:2013

#### 3. Verwendung des Radiofrequenzspektrums (Artikel 3.2 der Funkanlagenrichtlinie)

- ETSI EN 301 908-1 V11.1.1, ETSI EN 301 908-2 V11.1.1
- ETSI EN 301 908-13 V11.1.1
- Entwurf ETSI EN 300 440 V2.1.0
- Entwurf ETSI EN 300 330 V2.1.0
- Abschließender Entwurf ETSI EN 300 328 V2.1.0
- Entwurf ETSI EN 301 893 V2.0.0\_v0.0.9 der Kommission
- Entwurf ETSI EN 301 511 V12.5.1\_12.1.6 der Kommission

#### 4. RoHS-Richtlinie (2011/65/EU)

- EN 50581:2012

Die benannte Stelle (Name: **CETECOM ICT SERVICES GMBH**, ID: **0682**) hat die Konformitätsbewertung gemäß Anhang III der Funkanlagenrichtlinie durchgeführt und die EU-Baumusterprüfbescheinigung ausgestellt (Ref.-Nr.: T817663D-01-TEC).

**Unterzeichnet für und im Auftrag von:** Bullitt Group

**Ort:** One Valpy, Valpy Street, Reading, Berkshire, RG1 1AR, UK, **Datum:** 2. November 2016

**Name:** Wayne Huang, **Funktion:** Director of ODM Management, **Unterschrift:**

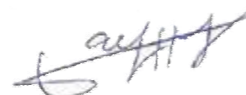

Produziert für und vertrieben von Bullitt Mobile Ltd. mit Zulassung von Eastman Kodak Company.  
Die Marken Kodak und Ektra, das Kodak-Logo und die Handelsaufmachung werden unter Lizenz der Eastman Kodak Company verwendet.  
Made in China.

© 2016 Bullitt Mobile Ltd. | [www.kodakphones.com](http://www.kodakphones.com)

Kontaktinformationen des Herstellers: Bullitt Mobile Ltd. One Valpy, Valpy Street, Reading, Berkshire, England RG1 1AR